

Handleiding gebruik Rehoboth

Versie 24 09 07

Inhoud

1	Welkom	3
2	Huisregels gebruik Rehoboth.....	4
3	Gebruik apparatuur.....	5
3.1	Vaatwasser	5
3.2	Koffiezet automaat.....	8
3.3	Combi Magnetron Oven.....	9
3.4	Airco	11
3.5	Handleiding gebruik Audiovisuele installatie in de Grote Zaal Beneden	12
3.6	Overwerktimer	16
3.7	Handleiding gebruik Audiovisuele installatie in de Grote Zaal Boven	17
3.8	Bedienen verlichting	18
3.8.1	in de Grote Zaal Beneden	18
3.8.2	Verlichting overige zalen	18
4	Indeling van de zalen.....	19
4.1	Zaalindeling Beneden Grote zaal.....	19
4.2	Zaalindeling Boven Grote zaal (Balkonzaal).....	19
4.3	Zaalindeling Boven vergaderruimte 2.36	20
4.4	Zaalindeling Boven vergaderruimte 2.35	20
4.5	Zaalindeling Boven vergaderruimte 2.34 (achteraan).....	21
5	Contactgegevens	22
5.1	1 ^e aanspreekpunt beheer Rehoboth voor reserveringen	22
5.2	Suggesties en verbeteringen	22

1 Welkom

Beste gebruiker van Rehoboth,

Welkom in ons verenigingsgebouw Rehoboth!

Voor u / voor jou ligt de handleiding voor het gebruik van Rehoboth.

Het helpt u en jou om op de juiste manier gebruik te maken van de aanwezige apparatuur en de vergaderruimten in dit gebouw.

We vragen je om er zuinig mee om te gaan en de opgestelde huisregels ook écht na te volgen. Zo hopen we samen nog lang te mogen genieten van dit mooie gebouw.

We wensen u en jou een fijn verblijf toe!

College van Kerkrentmeesters Hervormd Wijk

2 Huisregels gebruik Rehoboth

- Het is niet toegestaan om posters aan te plakken in Rehoboth. Het pand wordt verhuurd aan de Gemeente Altena en het neutrale karakter dient behouden te blijven.
- Het is niet toegestaan om in het gebouw te roken of open vuur te gebruiken.
- Zet de meubels altijd terug in de oorspronkelijke opstelling. Plaats geen meubels of andere voorwerpen tegen de muur
- Wees zuinig op de stoelen en de tafels, plaats geen scherpe voorwerpen op tafel die kunnen krassen
- Doe handenarbeid/knutsel activiteiten met kinderen altijd op zolder. Knutsel je zonder kinderen, dek dan altijd de tafels af met een afdekplastic/zeiltje
- Raadpleeg deze handleiding voor het bedienen van de technische installatie, heeft u geen technisch inzicht vraag dan iemand anders voor ondersteuning, maak NOOIT kabels los.
- Gebruik altijd een dienblad voor verplaatsing van koffie, thee, limonade etc.
- Ruim na gebruik van de ruimte altijd eventuele kruimels op, stofzuiger staat beneden in de grote zaal achter de schuifwand, neem vlekken van de tafel af met een vaatdoek
- Ga **niet door de klapdeuren op de BG en 1^e verdieping** naar de andere kant van het gemeentehuis in verband met het alarm
- Voor je de ruimte verlaat:
 - Sluit alle ramen
 - Schakel de airco uit
 - Schakel de verlichting uit
 - Zet alle stoelen en tafels op de oorspronkelijke plek
 - Sluit de deur
- Wanneer je als laatste het gebouw verlaat:
 - Loop even een rondje langs de ruimten en de keuken
 - Controleer en sluit alle ramen
 - Schakel de airco uit
 - Schakel de verlichting uit
 - Zet alle stoelen en tafels op de oorspronkelijke plek
 - Sluit de buitendeur en doe hem op slot

3 Gebruik apparatuur

3.1 Vaatwasser

Maak gebruik van de vaatwasser volgens onderstaande aanwijzingen.

- In de la onder de vaatwasser liggen de vaatwasblokjes, leg die in het linkervakje (11)
- Controleer of de sproeiarmen vrij kunnen draaien
- Sluit de deur
- Stel het gewenste programma in volgens de genoemde stappen; veelal voldoet het programma "kort" ☻ = kort
- Druk op "start"
- Wil je ook de vaatwasser weer uit ruimen voor de volgende gebruiker? hartelijk dank!

Beschrijving van het apparaat

Overzicht

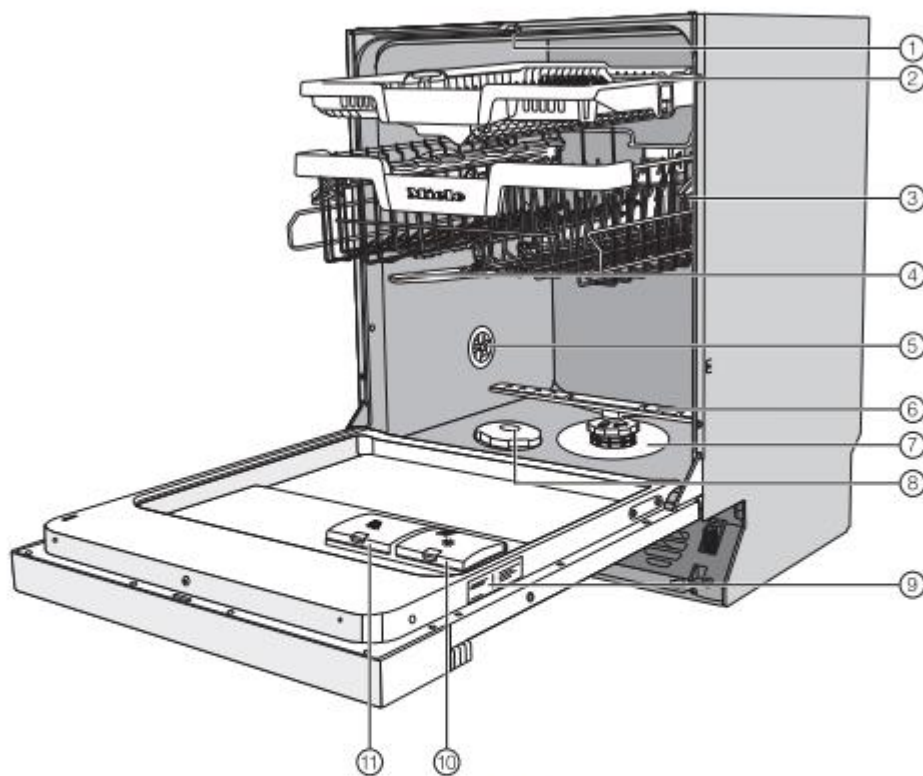

- | | |
|---|--------------------------------|
| ① Bovenste sproeiarm | ⑦ Zeefcombinatie |
| ② 3D-MultiFlex-lade (afhankelijk van het model) | ⑧ Zoutreservoir |
| ③ Bovenrek (afhankelijk van het model) | ⑨ Typeplaatje |
| ④ Middelste sproeiarm | ⑩ Reservoir voor naspoelmiddel |
| ⑤ Ventilatie | ⑪ Vak voor reinigingsmiddel |
| ⑥ Onderste sproeiarm | |

Beschrijving van het apparaat

Bedieningspaneel

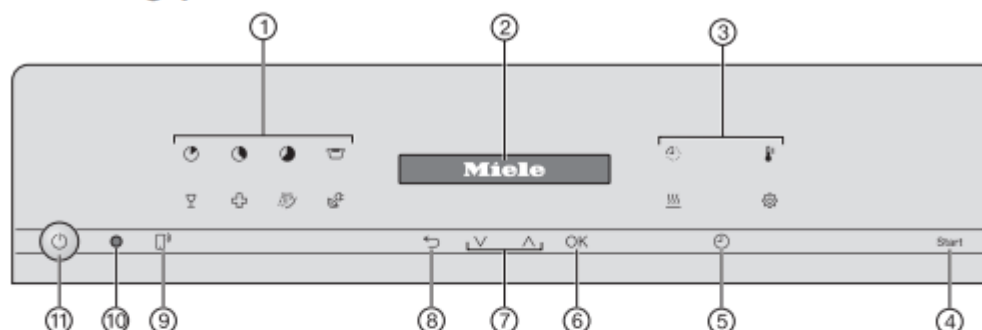

① Programmakeuze

- ☉ = kort
- ☾ = universeel
- ☀ = intensief
- 🗑 = kunststoffen
- 🍷 = glazen
- ⊕ = hygiëne
- 🌊 = koud voorspoelen
- 🌿 = ECO

② Display

Raadpleeg voor meer informatie het hoofdstuk "Beschrijving van het apparaat", paragraaf "Werking van het display".

③ Opties

- 🕒 = resttijd
- 🌡 = temperatuur
- 🧴 = extra drogen
- ⚙ = instellingen

④ Sensortoets Start

Hiermee start u het gekozen programma.

⑤ Sensortoets ⏰ Timer

Hiermee kunt u het programma op een later tijdstip laten starten.

⑥ Sensortoets OK

Hiermee kunt u de weergegeven menupunten en waarden kiezen. Of meldingen bevestigen.

⑦ Sensortoetsen ∇/∧

Hiermee kunt u een programma kiezen. Of de weergegeven waarden wijzigen. Of naar andere pagina's in het menu bladeren.

⑧ Sensortoets ↶ Terug

Met deze toets kunt u teruggaan naar het vorige niveau in het menu en eerder ingestelde waarden ongedaan maken.

⑨ Sensortoets 🕒 Start op afstand

Hiermee kunt u de optie "Start op afstand" activeren/deactiveren.

⑩ Optische interface

Voor de technicus van Miele.

⑪ Sensortoets ⏻ Aan/Uit

Met deze toets kunt u de vaatwasser in- en uitschakelen.

Beschrijving van het apparaat

Werking van het display

In het display kunt u het volgende kiezen of instellen:



- het programma
- de timer
- de Instellingen 

Het display kan het volgende weergeven:

- de programmafase
- de vermoedelijke resttijd van het programma
- de actuele temperatuur van de programmastap
- het waterverbruik
- eventuele foutmeldingen en opmerkingen

Een paar minuten nadat u voor het laatst op een sensortoets heeft gedrukt, wordt de vaatwasser uitgeschakeld om energie te besparen. Raak de sensortoets  aan om de vaatwasser weer in te schakelen.

Met de sensortoets *OK* kunt u meldingen of instellingen bevestigen en naar het volgende menu of naar een ander menuniveau gaan.

Onder  *Instellingen* wordt rechts in het display een scrollbalk  weergegeven. Hier worden meer keuzemogelijkheden weergegeven. Deze keuzemogelijkheden kunnen worden weergegeven met de sensortoetsen \vee/\wedge .

In het menu "Instellingen" kunt u de besturing van de vaatwasser aanpassen aan wisselende behoeften (zie het hoofdstuk "Instellingen").

De ingestelde keuze is met een vinkje  aangegeven.

Als u een submenu wilt verlaten, raakt u de sensortoets  *terug* aan.

Wanneer u een paar seconden geen sensortoets heeft aangeraakt, springt het display terug naar het vorige menuniveau. U moet de instellingen dan opnieuw uitvoeren.

3.2 Koffiezet automaat



1. Kijk of het display een kopje koffie toont, wanneer je dit symbool niet ziet is de automaat in energie spaarstand, druk op de knop "koffie" om de automaat op te laten warmen
2. Als de automaat is opgewarmd wordt het symbool van een kopje koffie getoond
3. **LET OP** selecteer nu door middel van de drie zwarte rubberen knopjes of je een kopje, mok of koffiekannetje wilt vullen.
4. Zet je kopje, mok, of koffiekannetje links of rechts en druk vervolgens ook op de koffie knop aan die kant links of rechts. Voor een kopje koffie kan je het plateau op de foto naar voren klappen, bij een kannetje vulling klap je deze naar achter zoals nu getoond
5. Een druk op de knop koffie geeft 1 vulling van de geselecteerde hoeveelheid. Dus bij kannetje vulling hoef je maar 1 keer op de knop te drukken
6. **LET OP standaard wordt dus een kannetje vulling koffie aangeboden!** wanneer je op één van de koffie knoppen, links of rechts drukt. Mocht dit per ongeluk niet de bedoeling zijn druk dan nog een keer op de koffie knop waardoor de koffie uitgifte stopt.
7. Heet water kan je tappen door middel van de knop heet water
8. Heb je koffie gemorst in de opvangbak? Trek deze zachtjes naar voren en spoel hem om in de afwasbak.

3.3 Combi Magnetron Oven

KORTE HANDLEIDING

COMBI-MAGNETRON CM244RVS

Bedieningspaneel

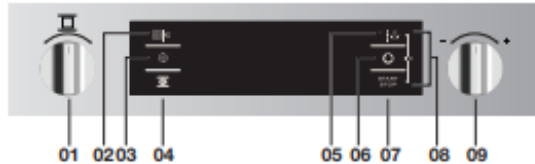

- | | |
|-------------------------------|----------------------|
| 1. Functieknop | 6. Kloктоets |
| 2. Vermogen-/gewichttoets | 7. Start-/pauzetoets |
| 3. Snel voorverwarmen toets | 8. Kinderslot |
| 4. Aan-/uittoets | 9. Selectieknop |
| 5. Temperatuur-/automenutoets | |

Bediening



De magnetron gebruiken

- Druk op de aan-/uittoets om de magnetronfunctie in te schakelen.
'01:00' knippert in de display en het magnetronfunctie icoon is zichtbaar.
- Draai aan de selectieknop om de kookduur in te stellen.
De maximale kookduur is afhankelijk van het ingestelde vermogen.
- Druk op de vermogen-/gewichttoets om het magnetronvermogen in te stellen.
'900' knippert in de display.
- Draai aan de selectieknop om het magnetronvermogen in te stellen (tussen 100 W en 900 W).
- Druk ter bevestiging nogmaals op de vermogen-/gewichttoets of wacht totdat het vermogen in de display stopt met knippen.
Er klinkt een geluidssignaal.
- Druk op de start-/pauzetoets om het kookproces te starten.
Wanneer het kookproces afgerond is hoort u 5 geluidssignalen. De ventilator blijft nog enige tijd draaien en schakelt vanzelf uit.



De oven gebruiken

De ovenstand biedt vier instellingen (raadpleeg voor bereidingstijden de handleiding).

- Druk op de aan-/uittoets.
'01:00' knippert in de display en het magnetronfunctie icoon is zichtbaar.
- Draai de functieknop één positie naar rechts.
Het 'heteluchtsymbool' knippert. Tijd en temperatuur verschijnen in de display en het ovenfunctie icoon is zichtbaar.
- Kies een ovenfunctie met de selectieknop (zie tabel).
Als het symbool stopt met knippen, is de gekozen functie actief. U kunt één stap terug door de functieknop een positie naar links te draaien.
- U kunt bij elke functie (indien gewenst) de tijd en/of de temperatuur wijzigen (bij de grill; stand 1, 2 of 3, waarbij 3 de hoogste stand is). Hiervoor drukt u op de kloктоets of de temperatuur-/automenutoets.
De tijd of temperatuur (stand) gaat knippen.



ETNA



START
STOP

- Met de selectieknop stelt u vervolgens de gewenste tijd/temperatuur/stand in.
- Druk ter bevestiging nogmaals op de kloktoets of de temperatuur-/automenutoets. De in te stellen tijd/temperatuur is afhankelijk van de gekozen modus.
- Druk op de start-/pauzetoets om het kookproces te starten.
Wanneer het kookproces afgerond is klinken er 5 geluidssignalen. De ventilator blijft nog enige tijd draaien en schakelt vanzelf uit. Indien niet op de start-/pauzetoets gedrukt wordt, schakelt de combimagnetron na 15 minuten automatisch uit.

Te kiezen ovenfuncties:

	Hete lucht	Deze instelling zorgt voor gelijkmatige verhitting en is ideaal voor bakken.	
	Grill + ventilator	Gebruik deze functie om gerechten gelijkmatig te braden en tegelijkertijd een bruin korstje te geven.	
	Hete lucht + onderwarmte	Deze instelling kan worden gebruikt voor krokante, gebruide resultaten.	
	Grill	Deze instelling is geschikt voor het grillen van gerechten.	

Een combi functie stand kiezen (magnetron + ovenstand)

U kunt kiezen uit de volgende combinatiestanden:

- Magnetron + hete lucht (geschikt voor alle soorten vlees en gevogelte)
- Magnetron + grill met ventilator (geschikt voor snel opwarmen en bruijen)
- Magnetron + hete lucht + onderwarmte (geschikt voor dun vlees, vis, gevogelte en groenten)
- Magnetron + grill (geschikt voor snel opwarmen en bruijen)
- Ontdooien (zie handleiding).
- Auto programma's (zie handleiding)
- Voorverwarmen (voorverwarmen van de oven/zie handleiding)



- Druk op de aan-/uittoets.
'01:00' knippert in de display en het magnetronfunctie icoon is zichtbaar.
- Draai de functieknop twee posities naar rechts.
Het 'heteluchtsymbool' knippert. Tijd en temperatuur verschijnen in de display en het magnetronfunctie icoon en ovenfunctie icoon zijn zichtbaar.
- Draai de selectieknop naar rechts om een combi functie te kiezen (a, b, c of d).
Als het symbool stopt met knipperen, is de gekozen functie actief. U kunt één stap terug door de functieknop een positie naar links te draaien.
- U kunt nu bij elke functie (indien gewenst) het vermogen, de tijd en/of de temperatuur wijzigen (bij de grill; stand 1, 2 of 3, waarbij 3 de hoogste stand is). Hiervoor drukt u op de vermogen-/gewichttoets, de kloktoets of de temperatuur-/automenutoets.
Het vermogen, de tijd of temperatuur (stand) gaat knipperen.
- Met de selectieknop stelt u vervolgens het gewenste vermogen, de tijd en/of temperatuur/stand in.
- Druk ter bevestiging op de vermogen-/gewichttoets, de kloktoets of de temperatuur-/automenutoets. Het in te stellen vermogen en de in te stellen tijd/temperatuur is afhankelijk van de gekozen functie.
- Druk op de start-/pauzetoets om het kookproces te starten.
Wanneer het kookproces afgerond is hoort u 5 geluidssignalen. De ventilator blijft nog enige tijd draaien en schakelt vanzelf uit. Indien niet op de start-/pauzetoets gedrukt wordt, schakelt de combimagnetron na 15 minuten automatisch uit.

Kinderslot

Met het kinderslot kunt u de bediening vergrendelen om onbedoeld gebruik van de oven te voorkomen.

- Druk gelijktijdig op de temperatuur-/automenutoets en start-/pauzetoets en houd deze toetsen vast totdat er een geluidssignaal klinkt.
 - Er wordt een sleutelsymbool weergegeven op de display als het kinderslot ingeschakeld is. Alle functies zijn vergrendeld!
- Herhaal de handeling om het kinderslot uit te schakelen.



Raadpleeg de volledige handleiding voor aanvullende informatie over gebruik, onderhoud en storingen.



649678

ETNA



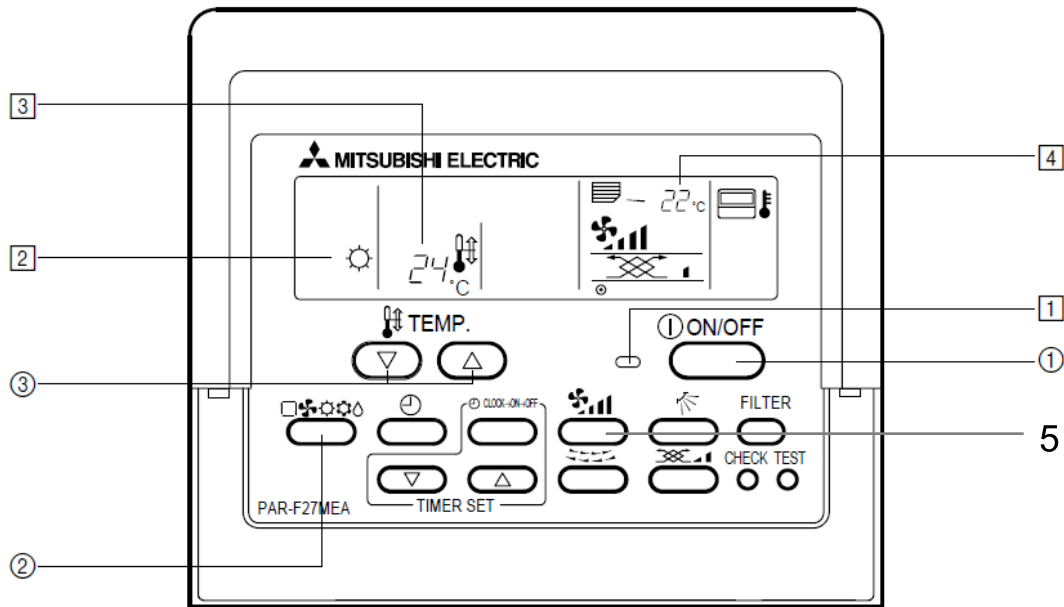

649678 / VER.2 / 17-09-2019

3.4 Airco

In alle zalen en in de keuken is een airco aanwezig. Bediening van de airco doe je via onderstaande stappen:



1. Zet de airco aan of uit
2. Selecteer de gewenste modus; meerdere keren drukken voor gewenste modus

-  Drogen
-  Circuleren
-  Koelen
-  Ventilieren
-  Verwarmen

3. Temperatuur instellen , wordt zichtbaar op display
4. Weergave temperatuur in de ruimte
5. Stel de gewenste ventilatie snelheid in

Denk aan het milieu:

Bij het verlaten van de ruimte

Schakel de airco en verlichting ALTIJD uit

3.5 Handleiding gebruik Audiovisuele installatie in de Grote Zaal Beneden

In de Grote Zaal op de begane grond zijn een beamer en geluidsinstallatie aangebracht. Deze handleiding beschrijft alle stappen die er voor zorgen dat u gebruik kunt maken van de beamer en geluidsinstallatie:

1. Achter de witte schuifwand aan de rechterzijde van de ruimte bevindt achter de rechtse schuifdeur een meubel
2. Aan de rechterzijde van het meubel tegen de wand bevinden zich twee schakelaars met pijl omhoog en pijl naar beneden; druk op pijl naar beneden en de plafondlift met beamer komt naar beneden. Pijl omhoog is beamer omhoog

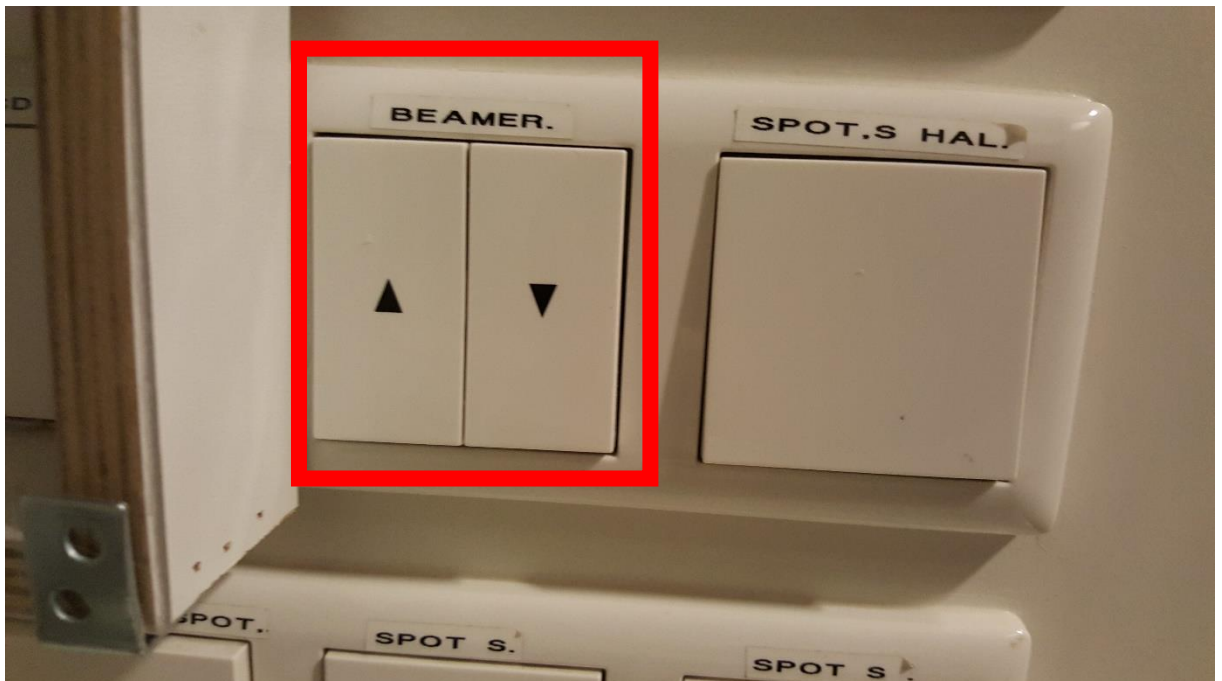

3. De afstandsbediening voor het elektrisch projectiescherm heeft drie knoppen; druk op pijl naar beneden om het scherm te laten zakken, op "my" om het scherm te laten stoppen, en op pijl omhoog om het scherm in te rollen (zie afbeelding). Stel naar wens de hoogte van het scherm in; laat de beamer omhoog of naar beneden gaan door middel van de knoppen bij stap 2.



4. Zet nu eerst de hoofdschakelaar voor de audio installatie aan door middel van deze knop die achter de plexiglas plaat zit (zie afbeelding)



5. Vooraan in de zaal in de buurt van het projectiescherm en het orgel is op de wand een wandaansluiting gemaakt voor de laptop. Ook de aansluitkabel voor de laptop is daar op de muur aan een beugel aangebracht. Hierop kan je je laptop aansluiten op basis van HDMI.
6. Controleer op de versterker dat de ingang staat geselecteerd op PC (sticker PC en het lampje er onder moet branden zie afbeelding) zodat het geluid van de PC over de speakers hoorbaar is; controleer dit vooraf voor u gaat presenteren; stel ook het volume op het gewenste niveau in. Dit kan op het volume van de laptop en via het volume van de versterker; controleer dit vooraf voor u gaat presenteren.



7. Pak nu de afstandsbediening van de beamer (zie afbeelding) zet de beamer aan door middel van de **rode "power" toets**; het lampje op de beamer gaat knipperen en de lamp warmt op; langzaam wordt het beeld zichtbaar; **selecteer HDMI** op de afstandsbediening en selecteer HDMI 1 zodat het beeld van de laptop op basis van HDMI wordt getoond. Afstandsbediening **ALTIJD TERUGLEGGEN IN DE LA VAN DE KEUKEN EN NIET IN DE ZAAL ACHTERLATEN!!!**



8. Spraakversterking door microfoon; de handmicrofoon ligt op het meubel en kunt u gebruiken om goed verstaanbaar te zijn tijdens het presenteren; aan de bovenkant van de microfoon zit een knop die je eerst op “on” moet zetten. zet na gebruik de schakelaar altijd weer op “Off” om batterijen te sparen.

(Voor en achterzijde van de handmicrofoon)



9. Uitzenden van een bijeenkomst. Wanneer u tijdens een bijeenkomst de audio wilt uitzenden dan kan dat door het kastje met de tekst Streamit (zie afbeelding) in te schakelen door deze aan te zetten. Let op dat u dan ook live bent en hoorbaar bent voor iedereen die meeluistert via de livestream. (nu toont het display “connecting”na connectie staat daar “live” U maakt zich verstaanbaar door gebruik te maken van de draadloze microfoon; praat goed in de microfoon. **NB Let op dat u altijd stap 4 heeft uitgevoerd en de microfoon heeft ingeschakeld. Controleer altijd voor de zekerheid dat het kastje met de ontvanger van het microfoongeluid ook is ingeschakeld (zie omlijnd kader)**



10. Mocht de batterij leeg zijn dan kan je deze eenvoudig vervangen, door de microfoon te openen via het deksel. Vraag hulp als u niet technisch bent.

Op het kastje dat is omlijnd bij punt 9 is ook de batterij indicator van de microfoon af te lezen (zie aanduiding "BAT" rood omlijnd op onderstaande afbeelding)



3.6 Overwerktimer

In de winter kan voor de Grote Zaal beneden gebruik gemaakt worden van de verwarming door middel van de overwerktimer, in de overige ruimten schakel je de airco in op "verwarmen"

De overwerktimer bevindt zich achter de schuifwand boven de lichtknoppen



Schakel de overwerktimer in door middel van de  knop
Selecteer het aantal uur tot de tijd dat je het pand verlaat



Druk op de  knop om de overwerktimer te activeren



Gaat u toch eerder weg dan ingepland? Druk dan nogmaals op  knop om de overwerktimer uit te schakelen



3.7 Handleiding gebruik Audiovisuele installatie in de Grote Zaal Boven

In de Grote Zaal Boven is een beamer aangebracht.

Deze handleiding beschrijft de stappen die er voor zorgen dat u gebruik kunt maken van de beamer.

Voor in de ruimte is een wandmeubel gemonteerd

1. Aan de linkerkant bevindt zich de aansluiting voor de laptop op basis van HDMI; maak gebruik van de HDMI kabel om die met de laptop te verbinden



2. Zet nu de installatie door middel van onderstaand bedienpaneel; druk op de knop ON (lampje knippert en de beamer warmt op en gaat aan)



3. Selecteer de knop KNOP HDMI om beeld van de laptop weer te geven
4. Controleer bij geen beeld of de beamer nog aan het opwarmen is of kijk of de laptop al beeld geeft ; schakel zo nodig op de laptop met de functietoets om beeldscherm uitgang aan te sturen met bijvoorbeeld F8 (symbool op functietoets van beeldscherm)

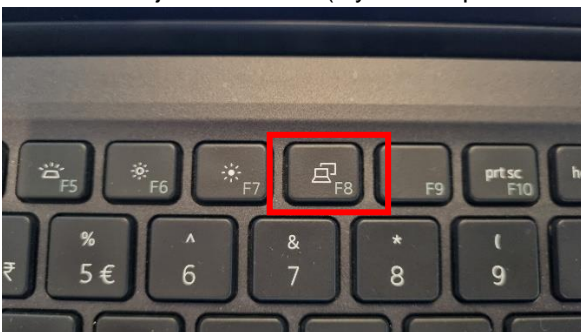

5. Uitzetten van de installatie door middel van de knop OFF (lampje knippert en de beamer koelt af en gaat uit)

3.8 Bedienen verlichting

3.8.1 in de Grote Zaal Beneden

De bediening van de verlichting van de zaal bevindt zich achter de witte schuifwand aan de rechterzijde van de ruimte en daar achter de rechtse schuifdeur zie je een meubel.

Aan de rechterzijde van het meubel tegen de wand bevinden zich de lichtschakelaars. Dit zijn zogenaamde pulsdrukkers;

Verlichtingsgroep aan of uitschakelen: met één korte klik schakel je de verlichtingsgroep in. Met weer een kort klik gaat de verlichtingsgroep uit.

Dimmen Je kunt de verlichtingsgroep per groep dimmen. Klik 1 keer op de pulsdrukker. Druk daarna op de pulsdrukker en hou de pulsdrukker ingedrukt ; je de verlichting dimmen in meer of mindere mate.

Zorg er voor dat alle verlichting is uitgeschakeld wanneer je de zaal niet meer gebruikt.

Rood omcirkeld zijn de pulsdrukkers voor de grote zaal

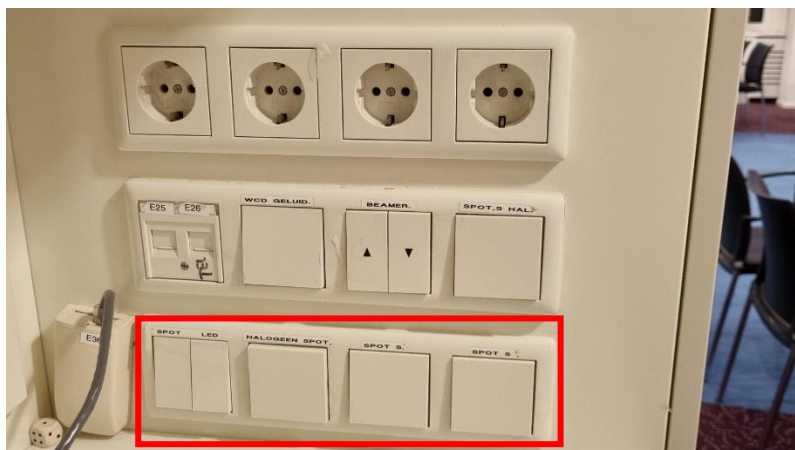

3.8.2 Verlichting overige zalen

Boven op de overloop halverwege de gang zit de lichtschakelaar voor het licht op de overloop

In de Grote zaal boven zit de lichtschakelaar op de wand en is handbediend

In de kleine vergaderzalen 2.36 en 2.35 gaat de verlichting aan en uit op basis van een sensor

In de vergaderzaal 2.34 (achterin) bedien je de verlichting boven de tafel met een lichtschakelaar, de ringen aan het plafond schakelen automatisch aan en weer uit!

4 Indeling van de zalen

Plaats de meubel opstelling altijd weer terug naar onderstaande indeling:

4.1 Zaalindeling Beneden Grote zaal



4.2 Zaalindeling Boven Grote zaal (Balkonzaal)



4.3 Zaalindeling Boven vergaderruimte 2.36



4.4 Zaalindeling Boven vergaderruimte 2.35



4.5 Zaalindeling Boven vergaderruimte 2.34 (achteraan)

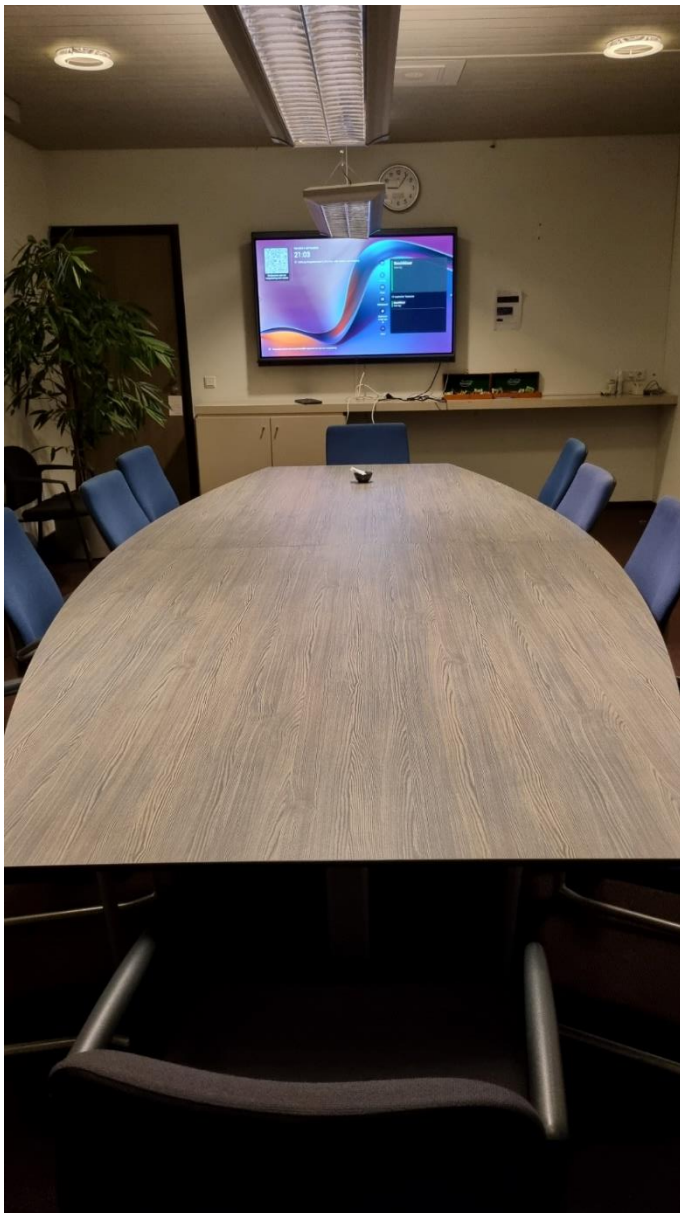

5 Contactgegevens

5.1 1^e aanspreekpunt beheer Rehoboth voor reserveringen

De heer Huub van Helden emailadres huub.van.helden@outlook.com Mobiel 0653 976 779

Beheer Rehoboth

Ella van Rijswijk
Adriëlle Haan
Johanna van Helden

5.2 Suggesties en verbeteringen

Heeft u of heb jij suggesties of verbeteringen voor Rehoboth?
Mail die dan naar kerkrentmeesters@hervormdwijk.nl